



## СОЕДИНИТЕЛИ ТИПОВ ОНЦ-БС-1(2)

Соединители ОНЦ-БС 1(2), предназначены для работы в электрических цепях постоянного, переменного (частотой до 3 МГц) и импульсного токов.

Соединители ОНЦ-БС-1(2) состоят из герметичной приборной вилки и негерметичной кабельной розетки, имеют многошпоночную поляризацию корпусов и многопозиционную (от 1 до 20 позиций) установку изоляторов, защищающую от несанкционированного сочленения.

Сочленение соединителей - байонетное.

Вилки изготавливаются без кожуха, розетки с прямым пластмассовым кожухом.

Покрытие контактов в соединителях:  
ОНЦ-БС-2 - золото,  
ОНЦ-БС-1 - серебро.

Схемы расположения контактов, количество и диаметры контактов приведены в таблице 1.

Соединители изготавливаются для внутреннего монтажа во всеклиматическом исполнении в соответствии с техническими условиями БР0.364.030 ТУ (АШДК 434410.088ТУ).

Соединителям присвоены условные обозначения, которые состоят из следующих классификационных признаков:

ОНЦ-БС-	1(2)	- 4 / 10	- В(Р)	1(12)	1(2-20)	В
Тип соединителя						
Покрытие контактов: 1- серебро 2- золото						
Количество контактов: см. табл.1						
Условный диаметр корпуса: см. табл.1						
Часть соединителя: В-вилка Р-розетка						
Конструктивное исполнение: 1-приборная вилка без кожуха, 12- кабельная розетка с кожухом						
Многопозиционная поляризация корпусов (Варианты поляризации см. табл.1)						
Всеклиматическое исполнение						

1

Примечание: Соединители с условным обозначением поляризации 4-20 - ограниченного применения изготавливаются по спецзаказу.

Обозначение соединителей при заказе и в конструкторской документации другой продукции состоит из слова "Вилка" ("Розетка"), условного обозначения типоконструкции, обозначения ТУ.

Обозначение эксплуатационных заглушек при заказе состоит из слова "Заглушка", условного обозначения, обозначения ТУ.

#### Примеры обозначения:

Розетка ОНЦ-БС-2-50/27-Р12-7-В	БР0.364.030ТУ (АШДК 434410.088ТУ),
Вилка ОНЦ-БС-1-7/12-В1-2- В	БР0.364.030ТУ (АШДК 434410.088ТУ),
Заглушка ЭП-ОНЦ-10	АШДК.434410.088 ТУ

## Технические характеристики

Сопротивление контактов не более, МОм	5
Сопротивление изоляции в нормальных климатических условиях, не менее, МОм	5000
Максимальная токовая нагрузка	см. табл.1
Максимальное рабочее напряжение (амплитудное значение), В	250
Скорость утечки воздуха для герметичных вилок при перепаде давления $9,806 \times 10^4$ Па ( $1 \text{ кгс/см}^2$ ), не более, л/ч	0,01
Количество сочленений - расчленений	250
Минимальная наработка соединителей, часов	15000
Срок сохраняемости, лет	15
Соединители по БР0.364.030ТУ устойчивы к воздействию спецфакторов	

## Условия эксплуатации

### Механические факторы:

#### Синусоидальная вибрация:

Диапазон частот, Гц 1 - 5000  
Ускорение,  $\text{м/с}^2$  (g) 200 (20)







#### Механический удар:

Одиночного действия:  
Ускорение,  $\text{м/с}^2$  (g) 10000 (1000)  
Многократного действия:  
Ускорение,  $\text{м/с}^2$  (g) 1471 (150)

### Климатические факторы:

Повышенная рабочая температура среды, °С 85  
Пониженная рабочая температура среды, °С минус 60  
Атмосферное пониженное рабочее давление, Па (мм рт.ст.)  $1,3 \cdot 10^{-4}$  ( $10^{-6}$ )

Таблица 1

Условный размер корпуса	Схема расположения контактов	Количество контактов	Рабочая токовая нагрузка на каждый контакт, А	Максимальная токовая нагрузка, А		Варианты полярности
				на одиночный контакт	суммарная на соединитель	
10		4	3,7	4	15	1
12		7	3,1	4	22	1
14		10	3	4	30	1,2,3
18		19	2,1	4	40	1,2,3
22		32	1,8	4	60	1-12
27		50	1,5	4	75	1-20

Вилка приборная ОНЦ-БС-1(2)



Таблица 2

Условный размер корпуса	Размеры, мм				
	D	A	B	d	b
10	10	11,8	20	2,2	1,4
12	12	13,2	21	2,2	1,4
14	14	15	24	2,2	1,4
18	18	18	27	2,2	1,4
22	22	21,5	31	2,7	1,8
27	27	26	36	3,2	2

Розетка кабельная ОНЦ-БС-1(2)

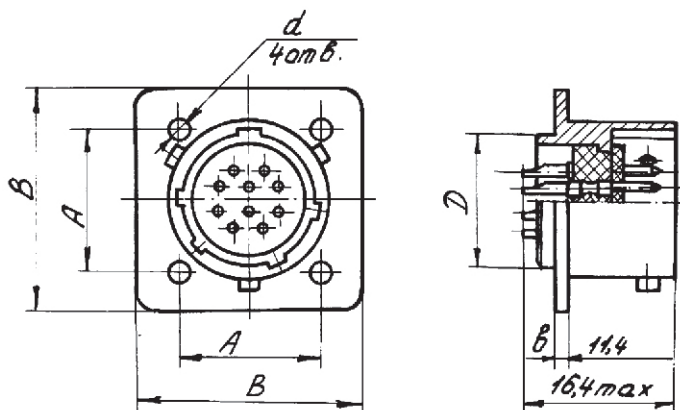
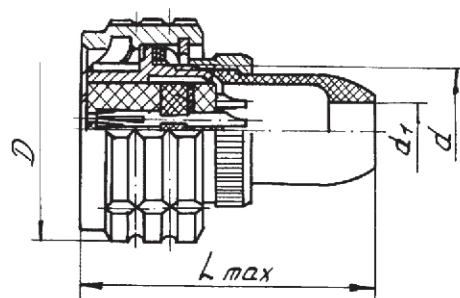

Таблица 3

D	Размеры, мм		
	d	d <sub>1</sub>	L <sub>max</sub>
20	M10x0,75	4,5	30
21	M12x0,75	6	31
24	M14x0,75	7	32
27	M18x0,75	9,2	33
31	M22x0,75	11	34
36	M27x0,75	13	36